

# **Análisis de Redes (Sociales)**

## **Camino y Conectividad**

# Conceptos Básicos

- Un grafo ( $G$ ) es un conjunto de vértices ( $V=\{v_i\}$ ) conectados mediante enlaces ( $E=\{e_j\}$ )

Grafo de 4 nodos y 4 enlaces

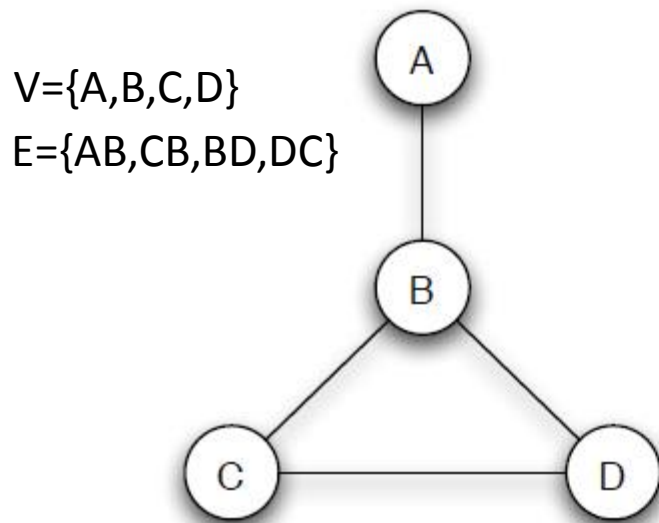

relaciones simétricas

# Caminos y ciclos

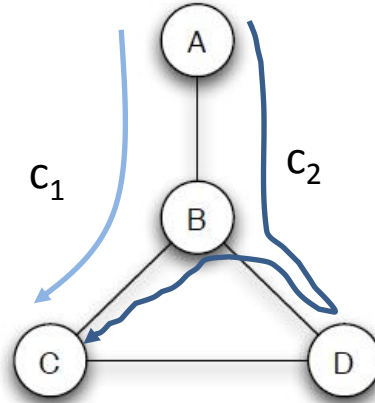

**camino:** secuencia de vértices tales que vértices consecutivos están conectados  
 $c_1 = \{A, B, C\}$ ,  $c_2 = \{A, B, D, B, C\}$

**camino simple:** es un camino que no repite vértices  
 $c_1$  es simple,  $c_2$  no lo es

**ciclo:** camino de más de dos vértices que no repite elementos, salvo el primero y último  
 $c_3 = \{B, C, D, B\}$  es un ciclo.

# Ciclos

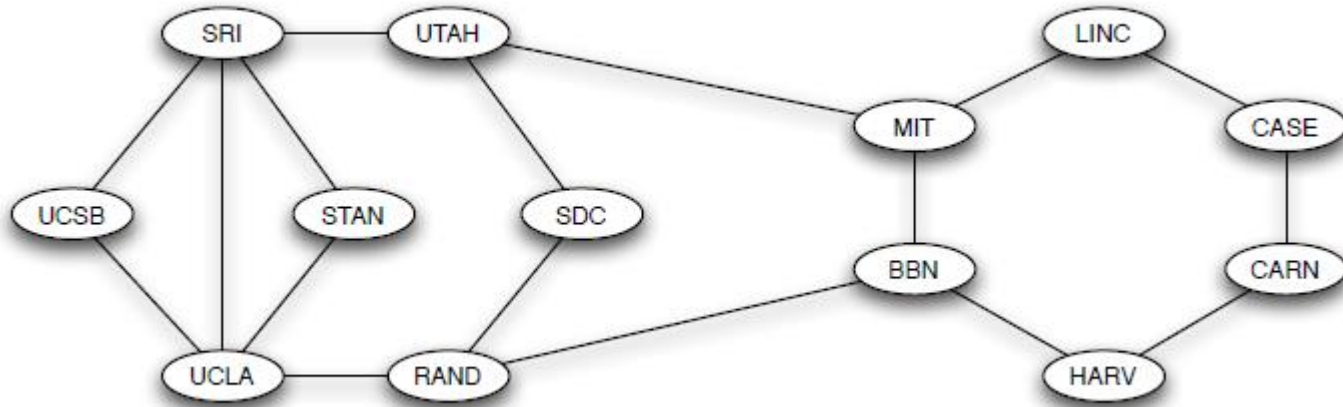

- Arpanet (Internet 1970) - Red de comunicaciones que vinculaba 13 universidades
- **Por diseño** cada enlace pertenecía a un ciclo (robustez vía redundancia)
- Nota: En redes sociales suelen aparecer ciclos todo el tiempo: conoces a tal, que conoce a tal?

# Conectividad: componentes de un grafo

No siempre es posible establecer un camino entre cualquier par de nodos

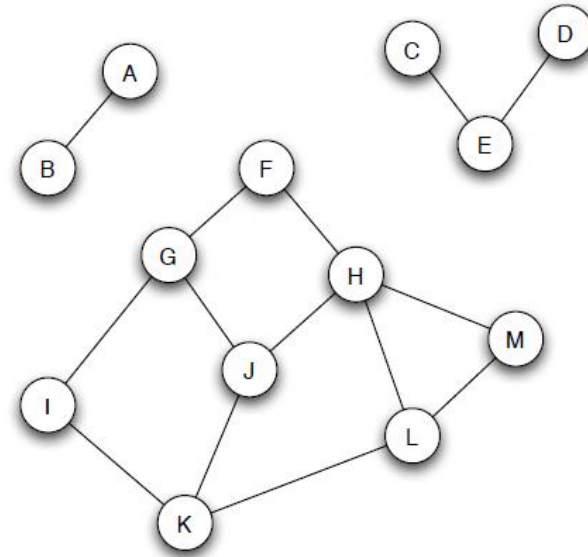

**grafo conexo:** Un grafo  $G$  es conexo si existe un camino entre cualquier par de vértices del mismo.

**componente:** subconjunto de vértices de un grafo que:

- I. definen un (sub)grafo conexo
- II. no están incluidos en ningún otra estructura conexa

**componente gigante:** componente más grande de un grafo

# Componente gigante

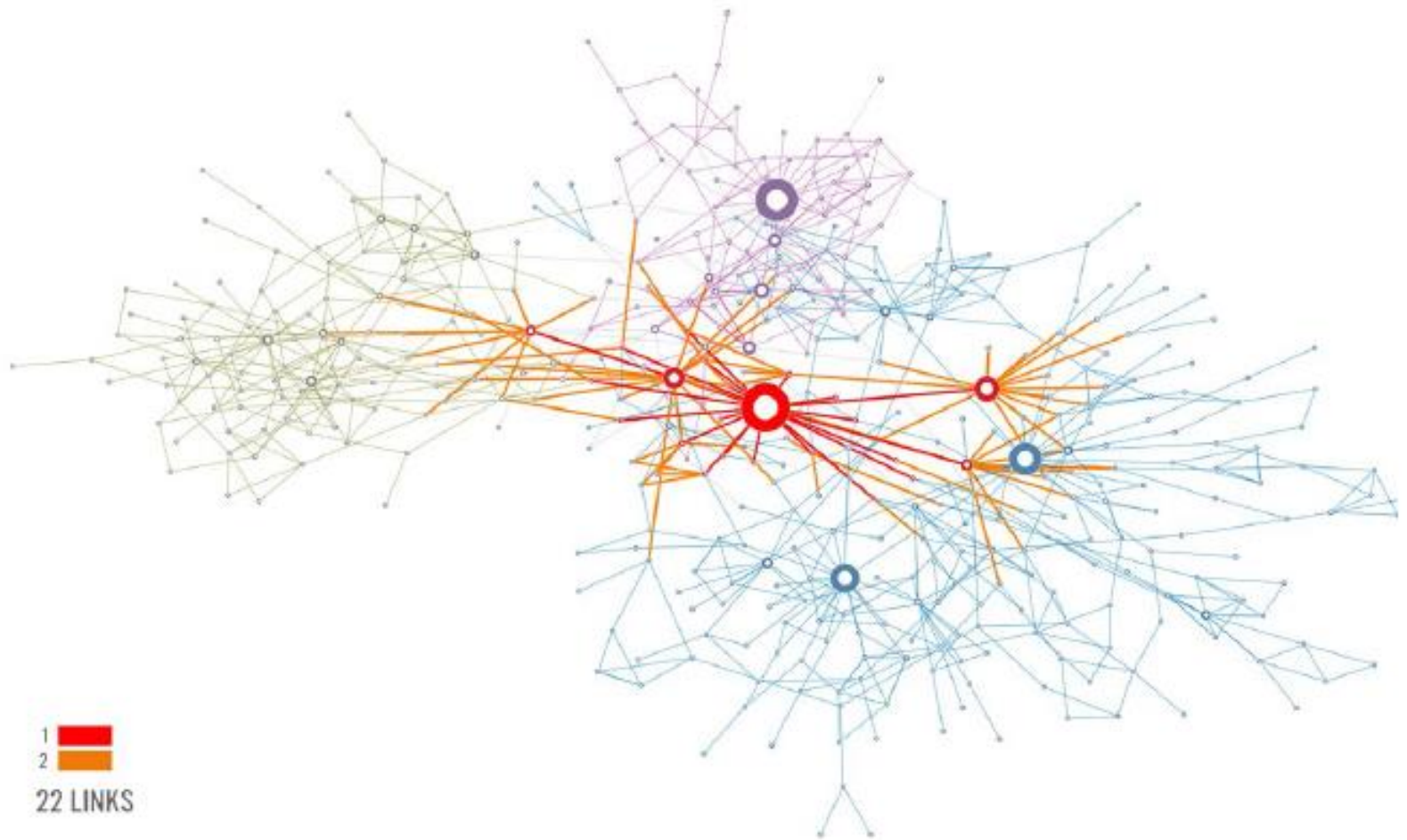

# Componente gigante

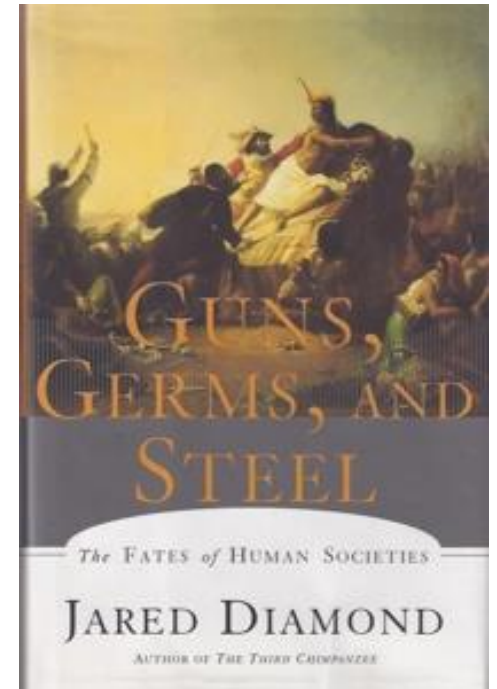
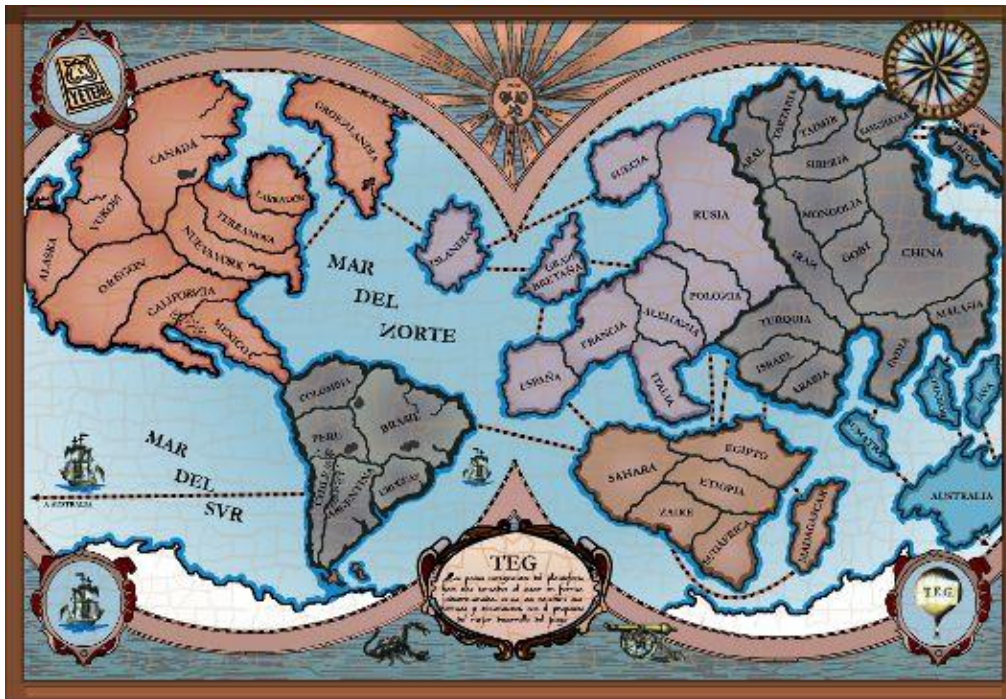

- En general, si existe, la componente gigante es única
- Si hubiera más de una, la existencia de al menos un enlace entre objetos de componentes distintas tiende a aparecer con probabilidad  $\sim 1$

Merging de componentes gigantes puede tener consecuencias nefastas

# Estructura de amor adolescente

## Red del amor .

- Enlaces corresponden a relación romántica (acumuladas) entre jóvenes de una escuela secundaria (durante 18 meses)
- Estructura relevante para analizar riesgos de enfermedades de transmisión sexual

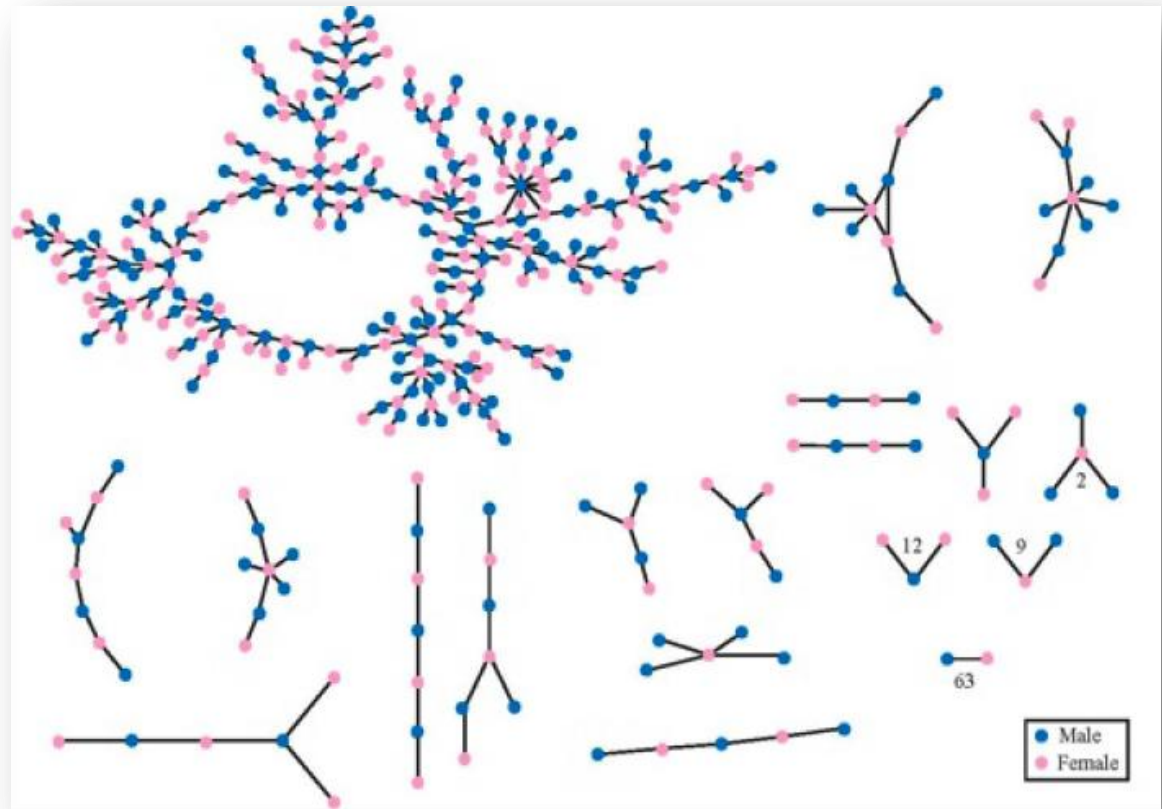

"...These structures reflect relationships that may be long over, and they link individuals together in chains far too long to be the subject of even the most intense gossip and scrutiny. Nevertheless, they are real: like social facts, they are invisible yet consequential macrostructures that arise as the product of individual agency."



# Longitud y Distancia

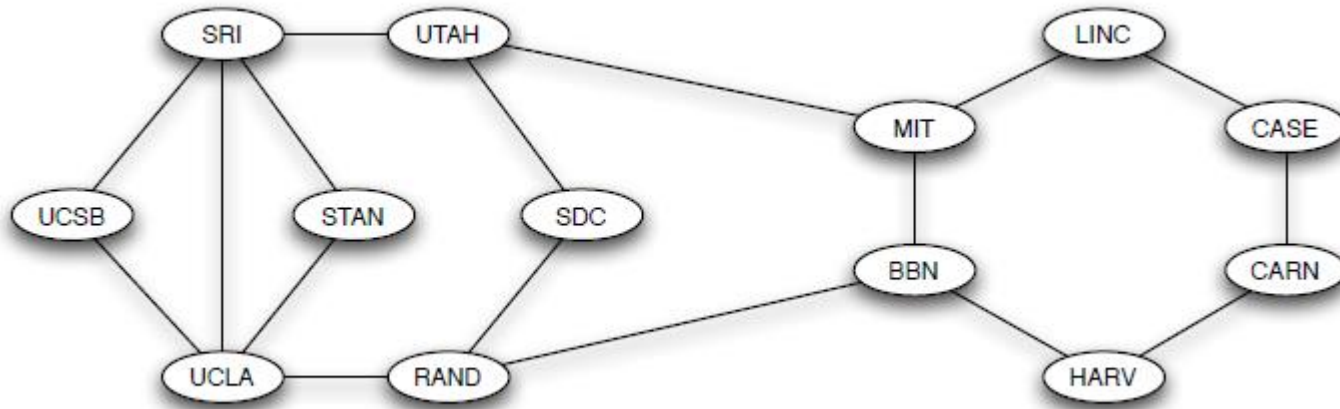

**longitud** de un camino  $C$ : número de pasos que contiene desde su comienzo hasta su final.

**distancia** entre un par de vértices de un grafo: longitud del camino más corto que los une.

$$d(\text{UCLA}, \text{UTAH})=2$$

$$d(\text{CARN}, \text{UCSB}) =5$$

# Que tan lejos?

- Búsqueda en anchura (Breadth-first search)

Manera eficiente y sistemática de estimar distancias a un nodo

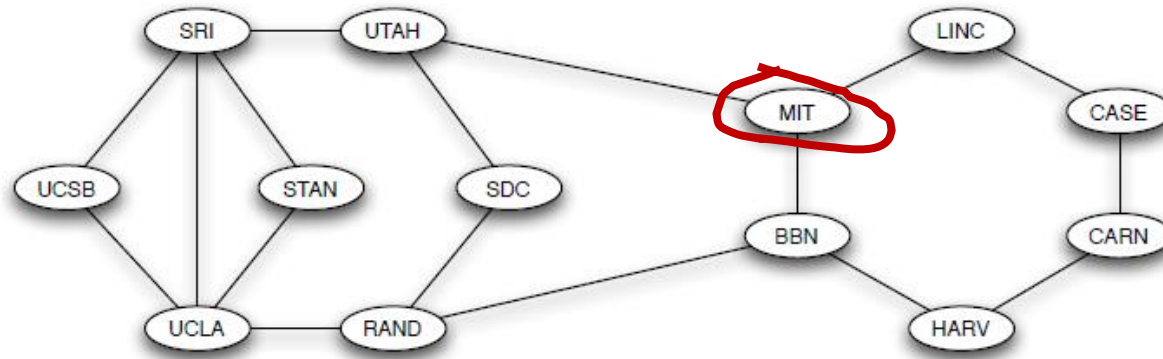

- I. A vecinos directos de MIT,  $N(MIT)$ , le corresponde  $d=1$
- II. A vecinos directos de vecinos directos de MIT,  $N(N(MIT))$  aun no etiquetados le corresponde  $d=2$
- III.  $d(MIT, N(N(N(MIT))) ) = 3$
- IV. etc..

# BFS

- Búsqueda en anchura (Breadth-first search)

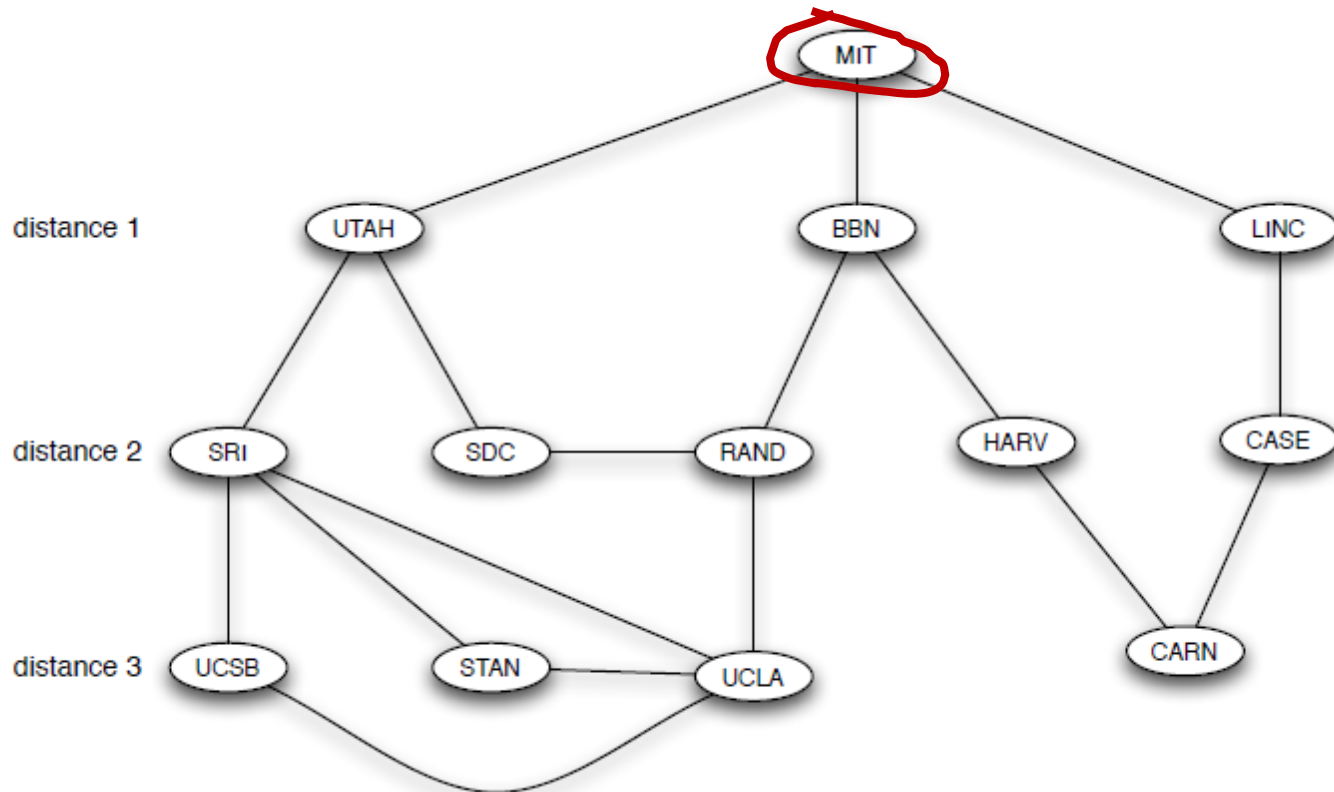

# Mundo Pequeño

- Redes sociales (A conoce a B)
  - presentan una **componente gigante** (existen caminos)
  - suelen existir caminos inesperadamente cortos (!)



$$d \left( \text{[Boy with blue face paint]} \text{ [Elderly man with pipe]} \right) = 3$$

# Mundo Pequeño



Hipótesis: estamos conectados **globalmente** por medio de **cadenas cortas** de conocidos

Experimento:

- I. Selección aleatoria de 296 personas de la costa oeste.
- II. Tarea: hacer llegar una carta a una dada persona (corredor de bolsa de dirección conocida en Boston)
- III. Sólo podían entregar la carta a alguien que conocieran, y encomendarle II y III

- ✓ 64/296 cadenas llegaron a destino
- ✓ Mediana de intermediarios: 6

Notas:

- Conclusión sobre prop de la red usando estimación via *trazadores*
- 6 es mucho o poco?

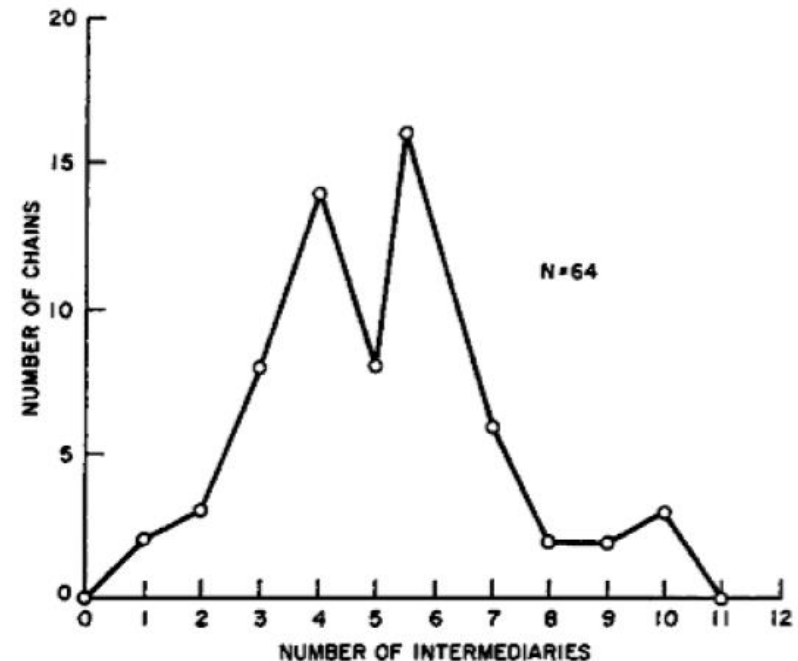

# Milgram reloaded

- Analisis de 240.000.000 de cuentas de Microsoft Instant Messenger activas, durante un mes.
- Enlaces entre usuarios que intercambian mensajes

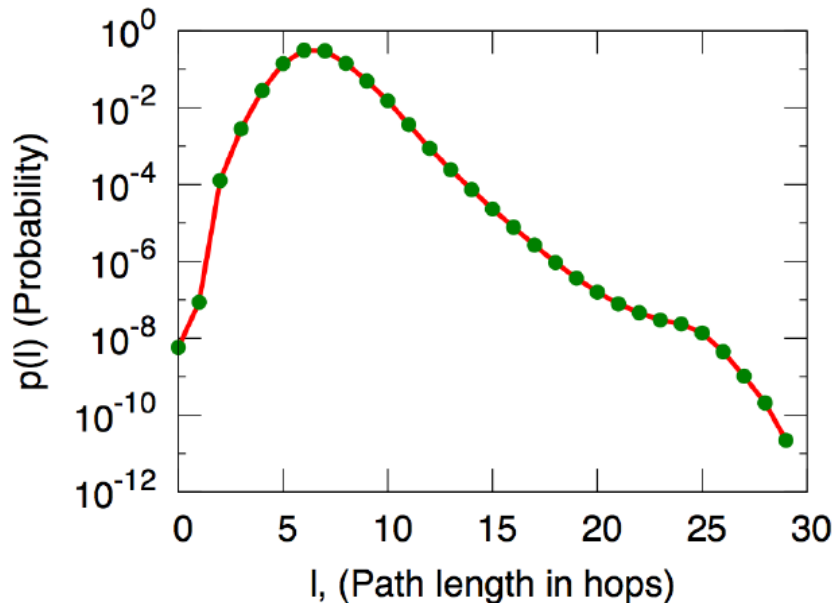

- ✓ Sampling: BFS para 1000 usuarios
- ✓ Estimación un poco más global, aunque aún sesgada (personas tecnoalfabetizadas)
- ✓ Existencia de componente gigante que engloba a la mayor parte de la red
- ✓  $\langle d \rangle \sim 6.6$  (!)

# Mundo Pequeño



Susana Giménez (I) has a Bacon number of 3.

Susana Giménez (I)

was in

El mundo es de los jóvenes (1970)

with

Luis de Tejada

was in

The Desperate Ones (1967)

with

Maximilian Schell

was in

Telling Lies in America (1997)

with

Kevin Bacon

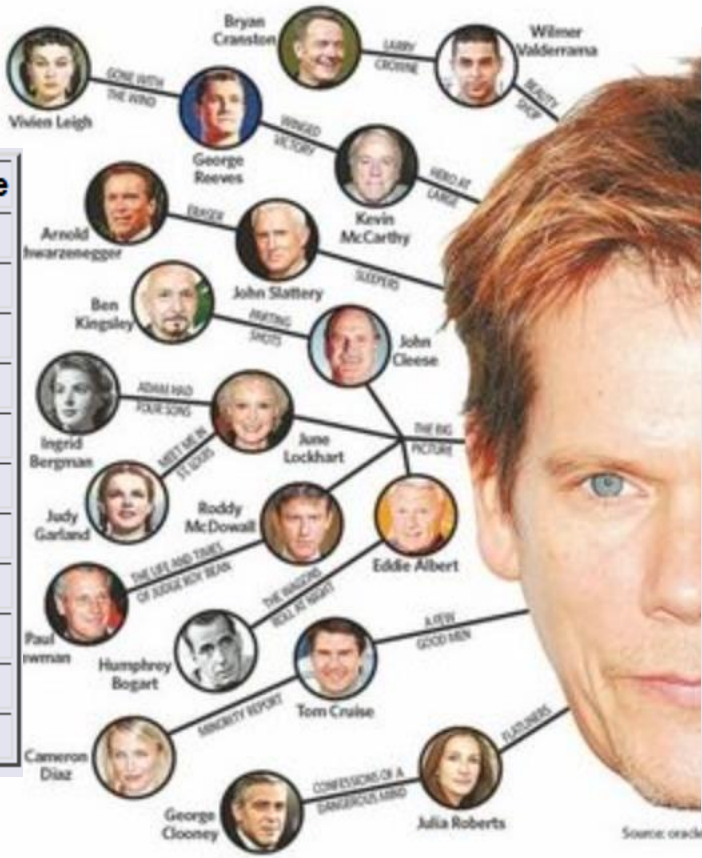

Kevin Bacon Number	# of People
0	1
1	3150
2	373876
3	1340703
4	340756
5	28820
6	3383
7	451
8	52
9	8
10	1

<d>IMDB 2.9

# Camino y conectividad

## Hasta ahora

- Grafo:  $G(V,E)$
- camino, camino simple, ciclo
- componentes, grafo conexo, componente gigante
- longitud de camino, distancia entre nodos
- caminos *sorpresivamente* cortos en redes sociales:  
*mundo pequeño*





# Lazos fuertes / lazos débiles

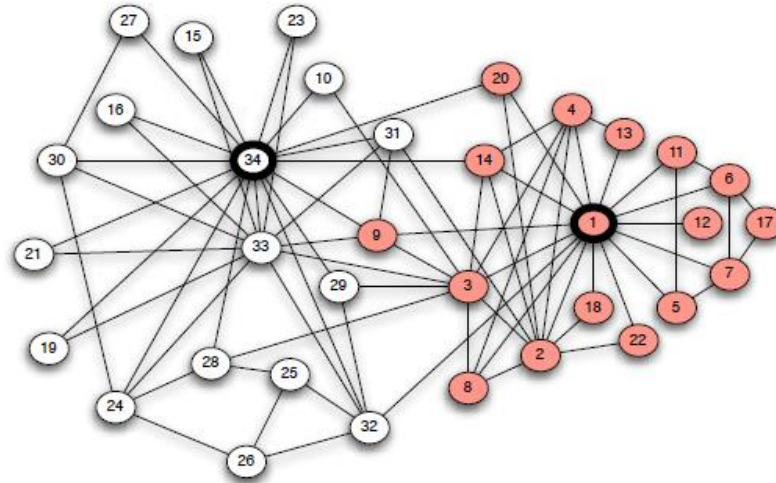

La estructura de conectividad de las redes sociales es altamente no trivial.

- El entorno de un dado vértice es diferente al de otro.
- Puedo inferir ciertos tipo de *roles* a partir del cableado

Pero hay información adicional que aún no tuvimos en cuenta: Los vínculos interpersonales pueden ser de distinta intensidad. En un escenario simplificado: puede haber **enlaces fuertes y débiles**

**¿Cómo correlaciona/condiciona esta distinción a la estructura de la red?**

# Buscando Trabajo



Mark Granoveter (1974) “Getting a Job. A study of contacts and careers”

Entrevista a personas que recientemente cambiaron empleo: ¿cómo obtuvieron información de la oportunidad laboral?

Observación:

- Las personas reciben información sobre nuevos trabajos vía contactos personales
- Esos contactos eran **mayormente** calificados como “conocidos” (weak-ties) y no como “amistades” (strong-ties)

¿Por qué la recomendación de gente que debería conocer más y mejor nuestros intereses no funcionaba mejor??



estructura de la red y vínculos locales *mejor (más efectivo)* que conocimiento intensivo de la persona

# Redes sociales que evolucionan

- Cuales son los mecanismos por los que una red social podría evolucionar?

## Principio de clausura transitiva:

Si dos personas tienen una amistad en común, aumenta la probabilidad de que se vuelvan amigos entre sí

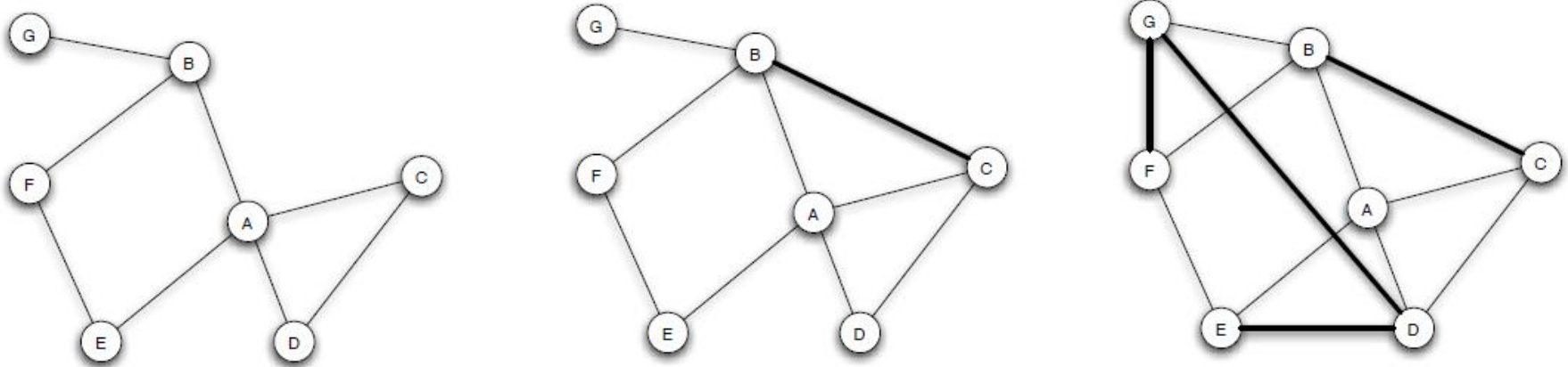

tiempo

# Clausura transitiva

## Por qué funcionaría?

- 1) Si A y B son amigos y A y C son amigos se amplían las probabilidades de que B y C interactúen y se relacionen
- 2) El hecho de que B y C sean amigos de la misma persona, y ambos lo sepan, genera cierta confianza implícita
- 3) habla de cierta similaridad implícita en compartir la amistad de una misma persona.
- 4) Conveniencia de A de generar el lazo de amistad entre B y C (evitar stress)

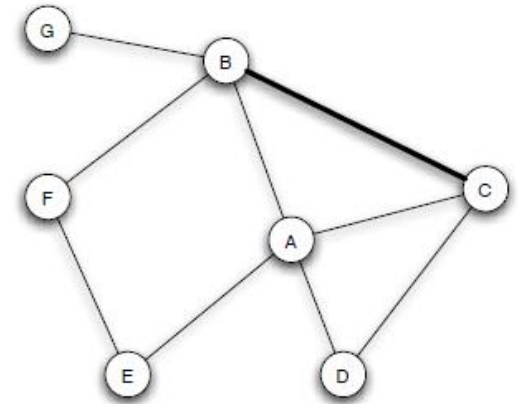

# Son amigos, mis amigos?

Cuantificando la clausura transitiva:

**coeficiente de *clustering*** de nodo A: fracción de vecinos de A, conectados entre sí

$$C(A) = \frac{\#triangulos\ con\ vertice\ en\ A}{\#triangulos\ posibles\ con\ vertice\ en\ A} = \frac{1}{6}$$

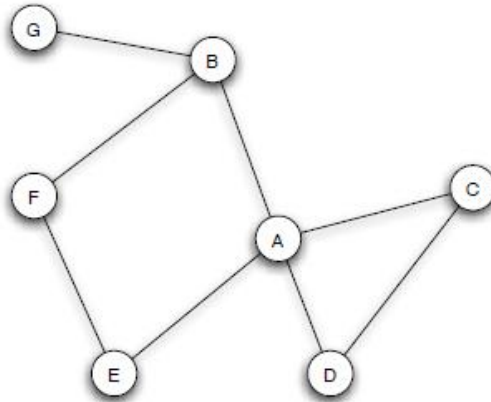

**coeficiente de *clustering*** de grafo G:  $C(G) = \frac{1}{N} \sum_{i=1}^N C(v_i) \sim 0.31$

# Clausura transitiva

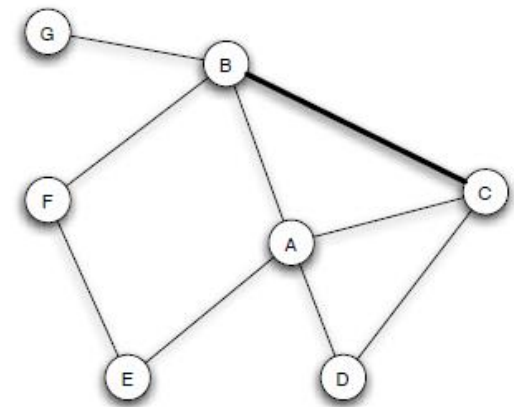

## Suicide and Friendships Among American Adolescents

| Peter S. Bearman, PhD, and James Moody, PhD

Although suicide rates for most subpopulations tend to be stable over time, the suicide rate among adolescents has risen dramatically in recent years. Suicide is now the third leading cause of death among adolescents and young adults aged 15 to 24 years.<sup>1</sup> Although only 1 in 200 suicide attempts results in death, more than one third of all suicide attempts result in injuries serious enough to require professional treatment. Four percent of American adolescents reported at least 1 attempted suicide in the past year, and 13% of adolescents had seriously considered suicide at least once in the past year.<sup>2</sup> The broader impact of suicide on adolescents is substan-

*Objectives.* We investigated male and female adolescent

*Methods.* We analyzed friendship patterns in the longitudinal Survey of Adolescent and suicidal ideation and suicide with suicidality.

*Results.* Having had a friend with suicidal ideation and attempted suicide were likely to have suicidal thoughts themselves. Among adolescents, friendship networks were stochastic, with few consistent

*Conclusions.* The friends of male adolescents' suicidal ideation and friendship patterns in which they were embedded (2004;94:89–95)

Our findings revealed significant social network effects on suicidal ideation for adolescent females, after we controlled for previously identified correlates of suicidal ideation. Adolescent females who are isolated from the adolescent community or whose social relationships are intransitive and likely dissimilar<sup>18</sup> are at greater risk for suicidal thoughts than are girls who are embedded in cohesive friendship groups. Health care providers can assess this risk for girls through simple screens that allow adolescents to describe the relational world in which they are embedded. Adolescent males are more impervious to social context than are adolescent females.

# La fortaleza de los lázos débiles



De vuelta al trabajo...por qué las mejores recomendaciones vienen de *conocidos* y no de *amigos*?

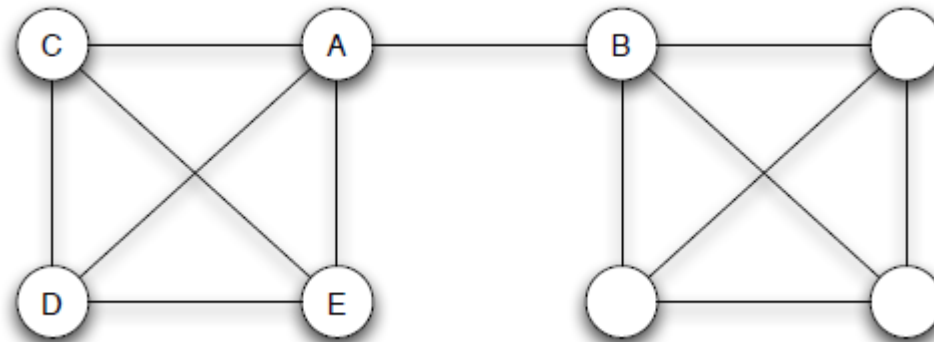

A se vincula con cuatro personas:  $N(A)=\{C,D,E,B\}$

El enlace  $e_{AB}$  es *estructuralmente inusual*. Formalmente es un: **enlace puente**: enlace que si es removido provoca que sus vértices queden en componentes diferentes del grafo.



# Tendiendo puentes

Los enlaces **punto** son raros de encontrar en la práctica en redes sociales reales

- **punto local:** enlace cuyos vértices no comparten primeros vecinos.
- **alcance** de un **punto local** : distancia a la que quedan sus vértices cuando el mismo es removido

Por definición el **alcance** de un **punto local** es estrictamente mayor que 2

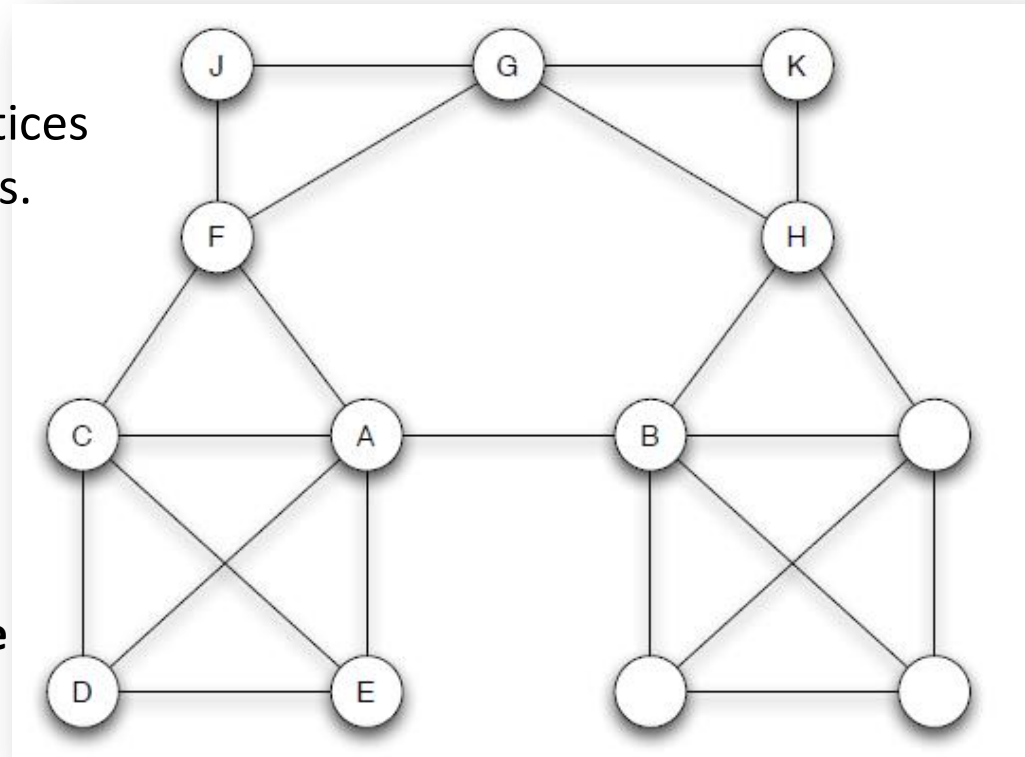

$e_{AB}$  es un **punto local** de alcance 4

# Tendiendo puentes

Los enlaces **punto** son raros de encontrar en la práctica en redes sociales reales

- **punto local:** enlace cuyos vértices no comparten primeros vecinos.
- **alcance** de un **punto local** : distancia a la que quedan sus vértices cuando el mismo es removido

Por definición el **alcance** de un **punto local** es estrictamente mayor que 2

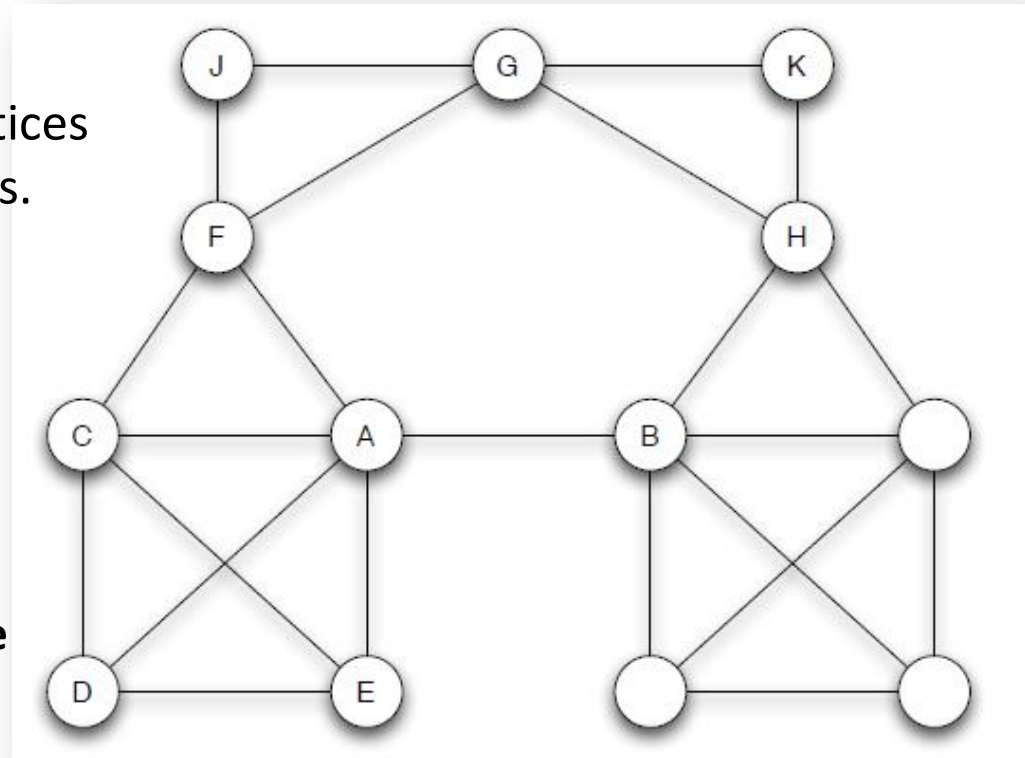

$e_{AB}$  acerca el *mundo* de A, al *mundo* de B. Facilita el acceso de A a nueva información

# Clausura Transitiva Fuerte (CTF)

- I. Distinción de vínculos personales: **fuertes, débiles.**
- II. Noción estructural

El concepto **CTF** vincula las dos nociones:

- El nodo **A** viola la propiedad **CTF** si **A** presenta vínculos fuertes con dos de sus vecinos, pero no existe un enlace entre ellos
- El nodo **A** satisface **CTF** si no la viola.

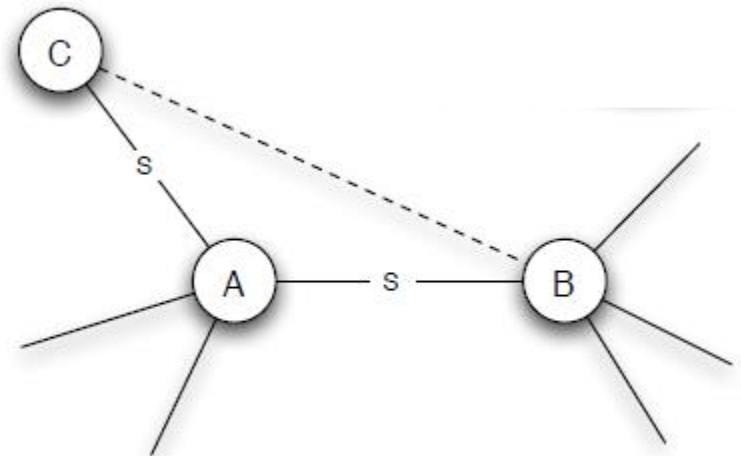

# Clausura Transitiva **Fuerte** (CTF)

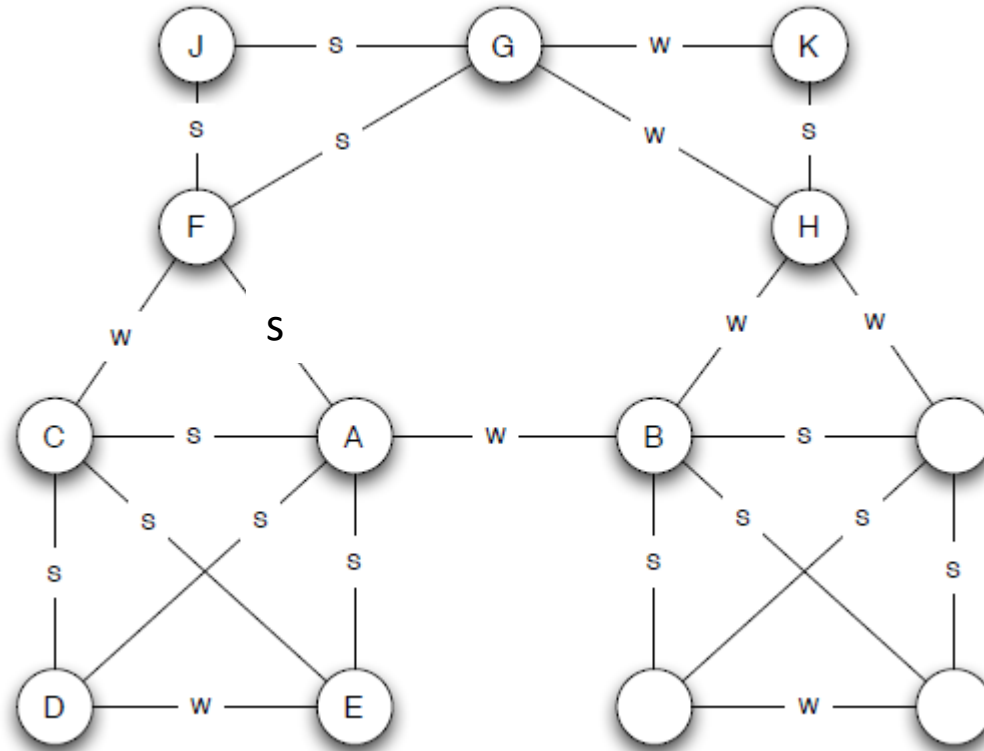

**A viola CTF:**  $e_{AF}$ ,  $e_{AE}$  son fuertes, pero  $e_{EF} \notin E$

# CTF, puentes locales y lazos débiles

Si un nodo **A** satisface la propiedad de **CTF** y presenta al menos dos **enlaces fuertes**, entonces cualquier **puente local** en el que esté involucrado es necesariamente un enlace **débil**

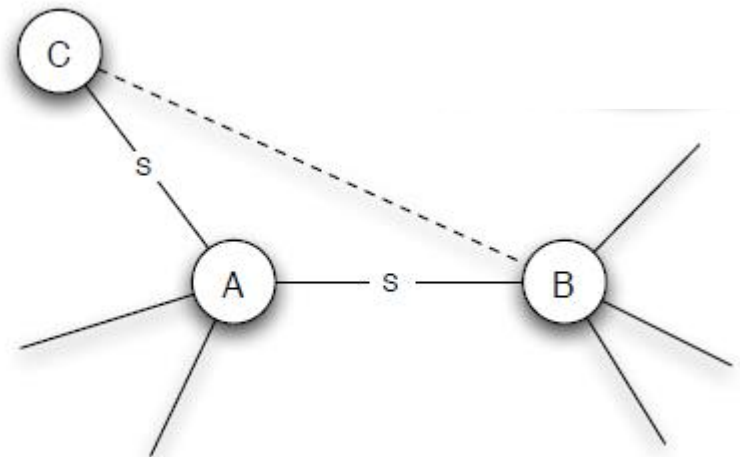
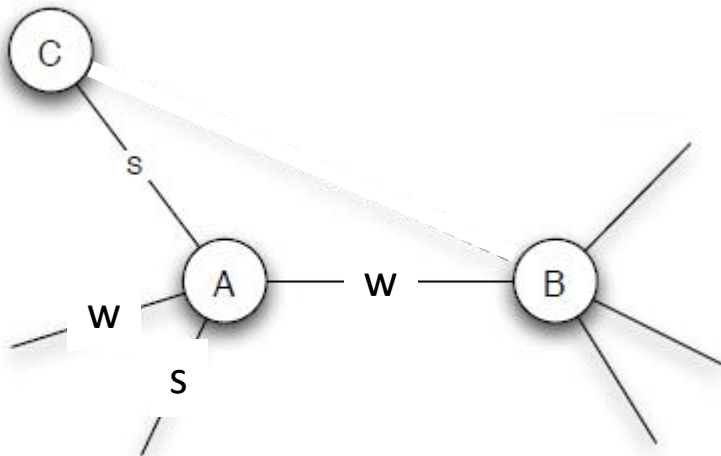

$e_{AB}$  no puede ser un enlace fuerte y un puente local

# CTF, puentes locales y lazos débiles

En criollo: En concordancia con nuestra hipótesis de trabajo original (sobre como opera la **clausura transitiva**) un **puente local** tiene que ser **débil** porque si no lo fuera aparecerían eventualmente enlaces en la vecindad que harían que dicho **puente local** deje de serlo

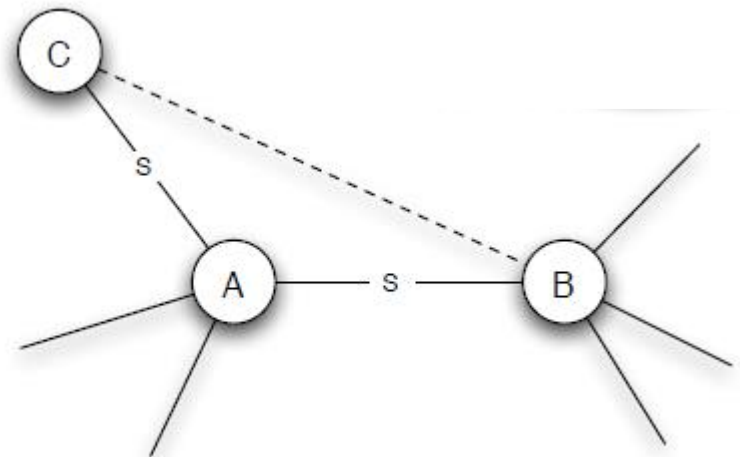
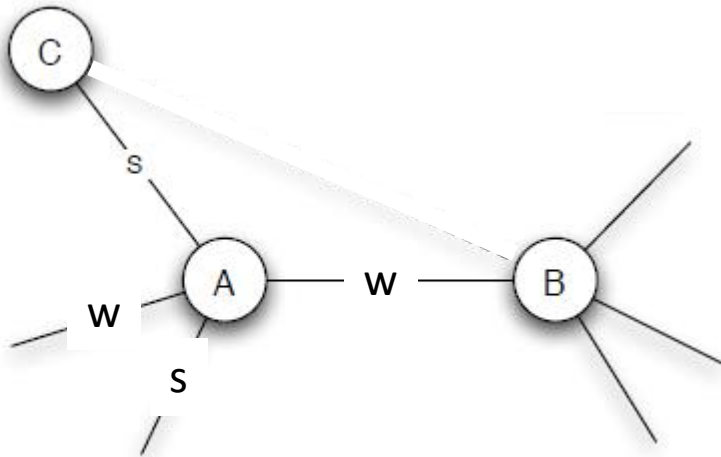

$e_{AB}$  no puede ser un enlace fuerte y un puente local

# Roles topológicos

- El acceso a **enlaces** que conectan grupos no suele estar uniformemente distribuido a lo largo de los **nodos** de la red.

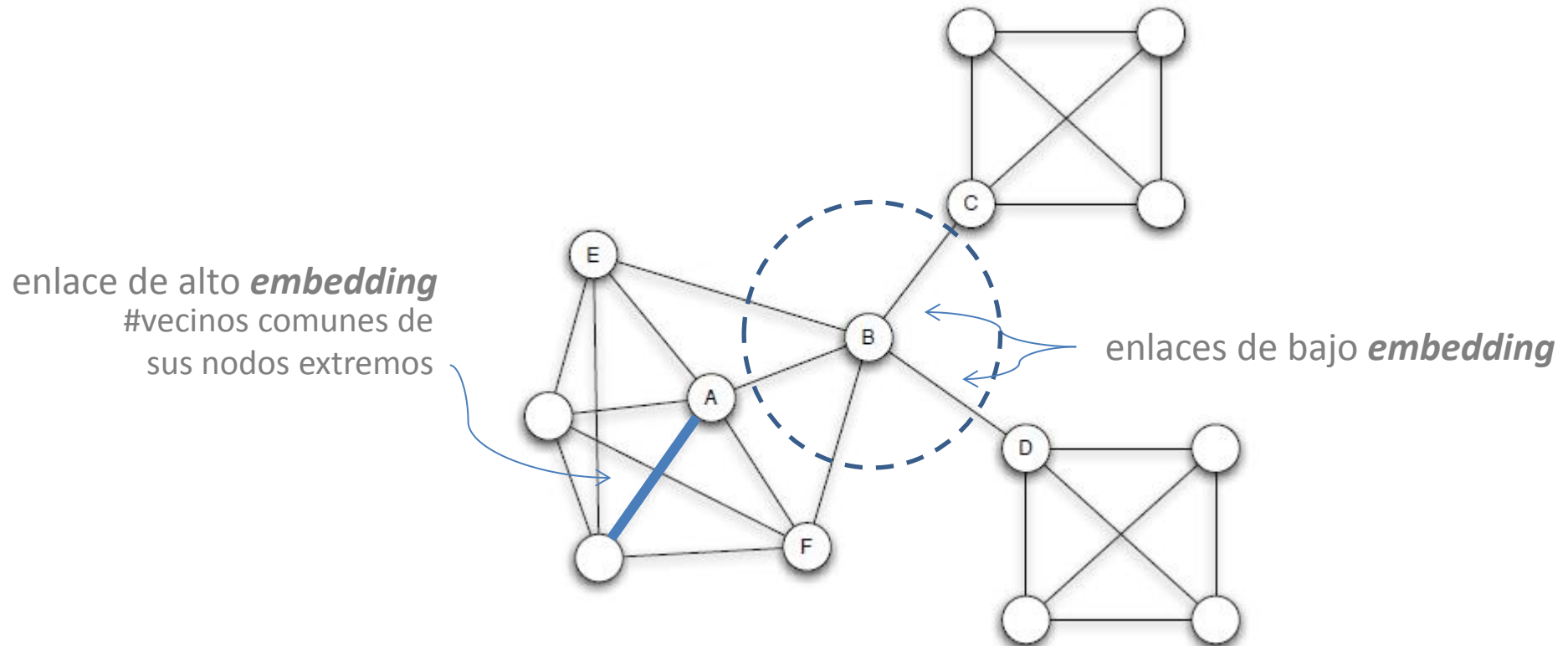

# Es válida la hipótesis de CT?

- Onnela (2007): análisis de comunicaciones de red móvil de  $4.6 \times 10^6$  usuarios por 18 meses.

PNAS PNAS PNAS

## Structure and tie strengths in mobile communication networks

J.-P. Onnela<sup>\*\*†</sup>, J. Saramäki<sup>\*</sup>, J. Hyvönen<sup>\*</sup>, G. Szabó<sup>§¶</sup>, D. Lazer<sup>||</sup>, K. Kaski<sup>\*</sup>, J. Kertész<sup>\*,\*\*</sup>, and A.-L. Barabási<sup>§¶</sup>

<sup>\*</sup>Laboratory of Computational Engineering, Helsinki University of Technology, P.O. Box 9203, FI-02015 TKK, Helsinki, Finland; <sup>†</sup>Physics Department, Clarendon Laboratory, Oxford University, Oxford OX1 3PU, United Kingdom; <sup>‡</sup>Department of Physics and Center for Complex Networks Research, University of Notre Dame, South Bend, IN 46556; <sup>§</sup>Center for Cancer Systems Biology, Dana-Farber Cancer Institute, Harvard University, Boston, MA 02115; <sup>||</sup>John F. Kennedy School of Government, Harvard University, Cambridge, MA 02138; and <sup>\*\*</sup>Department of Theoretical Physics, Budapest University of Technology and Economics, H1111, Budapest, Hungary

Edited by H. Eugene Stanley, Boston University, Boston, MA, and approved January 27, 2007 (received for review November 18, 2006)

Electronic databases, from phone to e-mails logs, currently provide detailed records of human communication patterns, offering novel avenues to map and explore the structure of social and communication networks. Here we examine the communication patterns of millions of mobile phone users, allowing us to simultaneously

aggregated duration of calls between users  $A$  and  $B$ . This procedure eliminates a large number of one-way calls, most of which correspond to single events, suggesting that they typically reach individuals that the caller does not know personally. The resulting mobile call graph (MCG) (4) contains  $N = 4.6 \times 10^6$  nodes and  $L = 7.0 \times 10^6$  links, the vast majority (84.1%) of these nodes belonging to a single connected cluster [giant component (GC)]. Given the very large number of users and communication events in the database, we find that the statistical characteristics of the network and the GC are largely saturated, observing little difference between a two- or a three-month-long sample. Note that the MCG captures only a subset of all interactions between individuals, a detailed mapping of which would require face-to-face, e-mail, and land line communications as well. Yet, although mobile phone data capture just a slice of communication among people, research on media multiplexity suggests that the use of one medium for communication between two people implies

communication network. We observe a coupling between interaction strengths and the network's local structure, with the counterintuitive consequence that social networks are robust to the removal of the strong ties but fall apart after a phase transition if the weak ties are removed. We show that this coupling significantly slows the diffusion process, resulting in dynamic trapping of information in communities and find that, when it comes to information diffusion, weak and strong ties are both simultaneously ineffective.

complex systems | complex networks | diffusion and spreading | phase transition | social systems

“Structure and tie strengths in mobile communication networks”, Onnela et al (2007) PNAS



# Es válida la hipótesis de CT?

- Onnela (2007): análisis de comunicaciones de red móvil de  $4.6 \cdot 10^6$  usuarios por 18 meses.
- 2 nodos se conectan si intercambiaron una comunicación en ambos sentidos durante el período.
- Estructura de la red: proxy de la red social subyacente
- **Componente gigante** del 84% de la masa de usuarios

# Intensidad de enlace <-> estructura local

## Intensidad de un enlace

Numero de llamadas  
intercambiadas

**Overlap:** medida continua de la  
noción de **punto local**

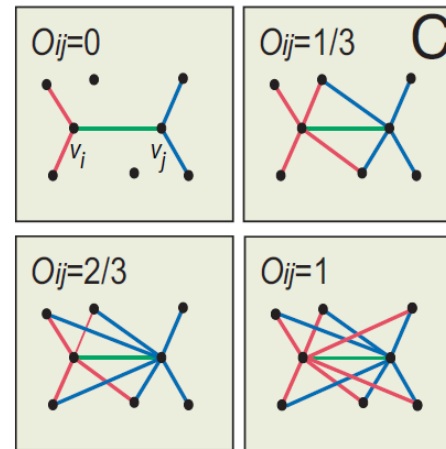

$$O_{ij} = \frac{N(i) \cap N(j)}{N(i) \setminus j \cup N(j) \setminus i}$$

# Intensidad de enlace <-> estructura local

## Intensidad de un enlace

Numero de llamadas  
intercambiadas

**Overlap:** medida continua de la  
noción de **punto local**

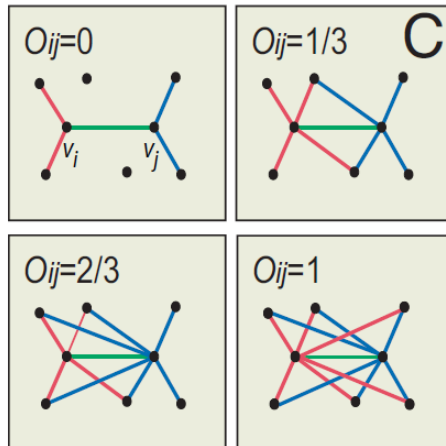

$$O_{ij} = \frac{N(i) \cap N(j)}{N(i) \setminus j \cup N(j) \setminus i}$$

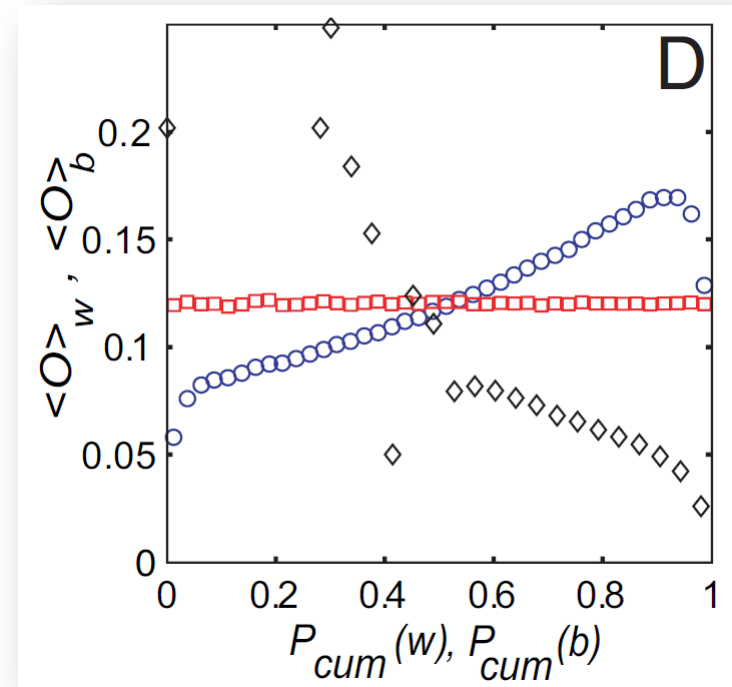

- overlap en función de intensidad acumulada
- control random

# Desarmando la **componente gigante**

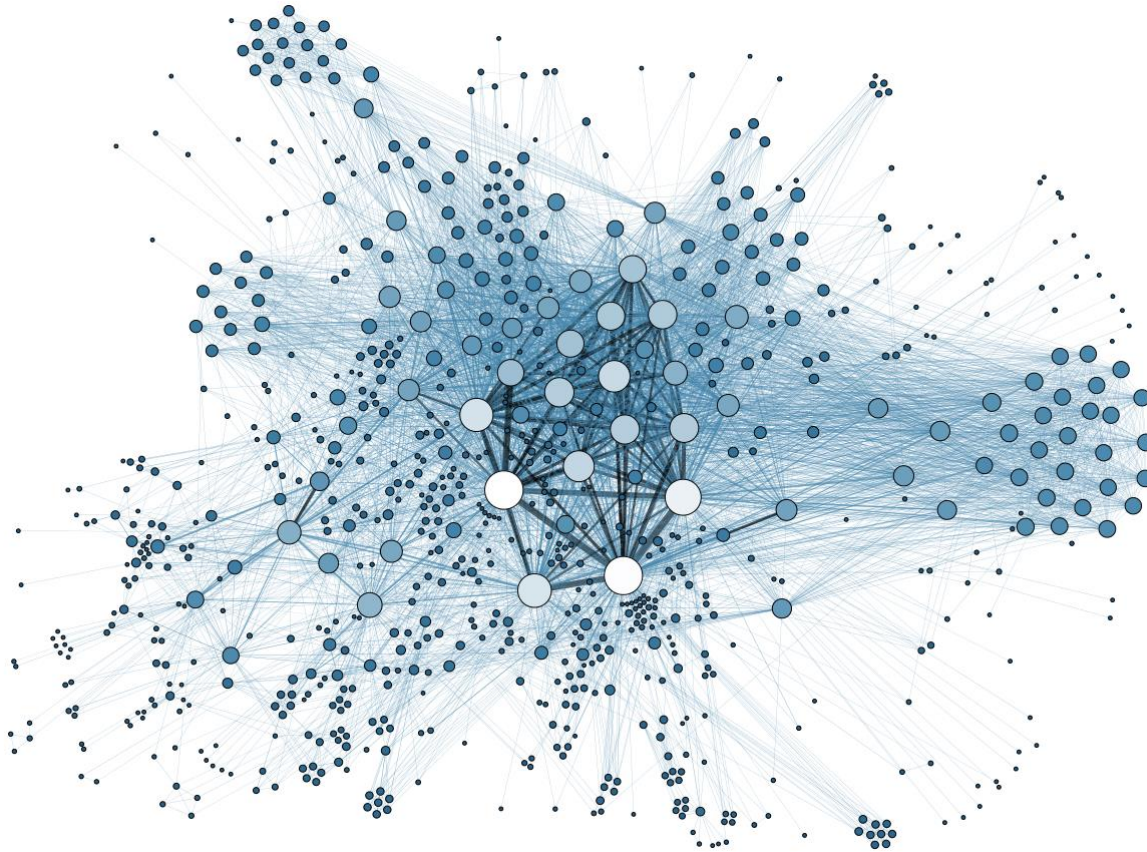

Análisis de estabilidad de la CG frente a remoción ordenada de enlaces

# Desarmando la **componente gigante**

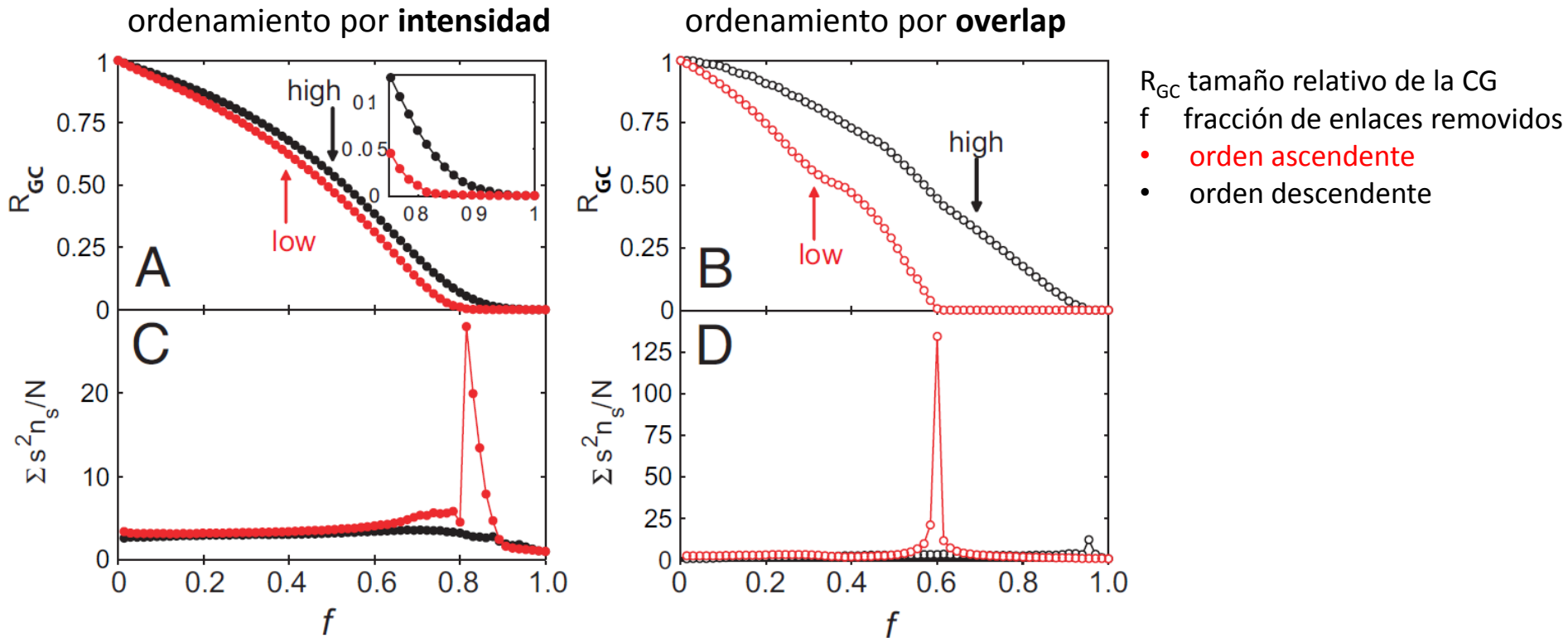

La **CG** se contrae:

- de manera **continua**, si se eliminan primero los **enlaces** más **fuertes**
- de manera **abrupta**, si se eliminan primero los **enlaces** más **débiles**

**enlaces fuertes** conectividad **intra grupos** / **enlaces débiles** conectividad **inter-grupo**

# Referencias

- **NCM**, Easley & Kleinberg Chap 2
- “Chains of affection: The structure of adolescent romantic and sexual networks”, Bearman *et al* (2004) *Am. Jour. Soc.*
- “The small world problem” , Stanley Milgram (1967) *Psychology Today*
- “Planetary-scale views of instant-messaging network”, Leskovec (2007)
- <https://oracleofbacon.org>
  
- “Getting a Job. A study of contacts and careers” Mark Grannoveter (1974)
- “Suicide and Friendships Among American Adolescents”, Bearman & Moody (2004) *Am. J. Public Health*
- “Structure and tie strengths in mobile communication networks”, Onnela *et al* (2007) *PNAS*